



## VARTA BLUE dynamic EFB

### Beneficio clave del vehículo



Preparada para sistemas start-stop básicos



Diseñada según los más altos estándares alemanes



Rejilla PowerFrame® patentada para la máxima potencia de arranque, una recarga rápida y mayor resistencia a la corrosión.



Cumple con todos los criterios originales del fabricante del automóvil

Para más información visite [varta-automotive.com](http://varta-automotive.com)

### INFORMACIÓN PARA PEDIDOS

Código Europeo (ETN):	580500080
Nº artículo:	580500080D842
Referencia Comercial:	N80
Código de barras:	4016987152324
Código UK:	115EFB
Unidad de embalaje:	1
Unidades por palet:	42

### INFORMACIÓN TÉCNICA

Tensión [V]:	12	Base Hold-down:	B13
Capacidad de batería [Ah]:	80	Diseño:	0
Corriente de prueba en frío, NE [A]:	800	Tipos de terminales:	1
Longitud [mm]:	315	Tamaño de la carcasa:	H7/LN4
Ancho [mm]:	175	Peso llena y cargada (kg):	21,68
Altura [mm]:	190		

# PLANOS

**B13**

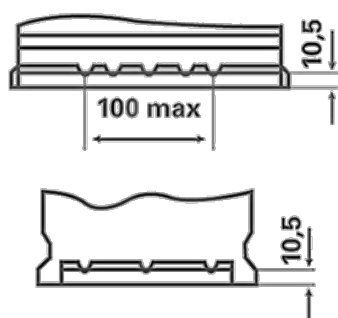

**0**

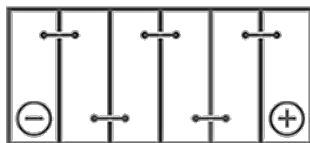

**1**



**3**

