







## BENEFICIO CLAVE DEL VEHÍCULO

	<b>Preparado para xEV</b>	Garantizando la seguridad y fiabilidad necesarias para dar respuesta a todas las demandas actuales y futuras de los vehículos.
	<b>Arranque Parada</b>	El mejor rendimiento del sistema Start-stop para obtener el máximo ahorro de combustible, dado que el sistema Start-stop se utiliza con mucha frecuencia.
	<b>Reciclaje</b>	90% reciclada: el 90% de una batería AGM de VARTA de nueva producción es plomo reciclado.
	<b>Repuestos originales</b>	Los Recambios Originales garantizan que la batería de sustitución tenga la misma calidad que la original.
	<b>Tecnología patentada PowerFrame®</b>	Rejilla PowerFrame® patentada para la máxima potencia de arranque, una recarga rápida y mayor resistencia a la corrosión.

# SILVER DYNAMIC AGM

# 605901095J382

## INFORMACIÓN TÉCNICA

Capacidad de batería:	<b>105 Ah</b>	Corriente de prueba en frío, NE:	<b>950 A</b>
Tensión:	<b>12 V</b>	Dimensiones (l/a/a):	<b>394/175/190</b>
Tamaño de la carcasa:	<b>H9/LN6</b>	Short Code:	<b>A4</b>
UK-Code:	<b>020AGM</b>	ETN:	<b>605901095</b>
Peso llena y cargada (kg):	<b>29,4 kg</b>	Sujeción de la base:	<b>B13</b>

## PLANOS

**B13**

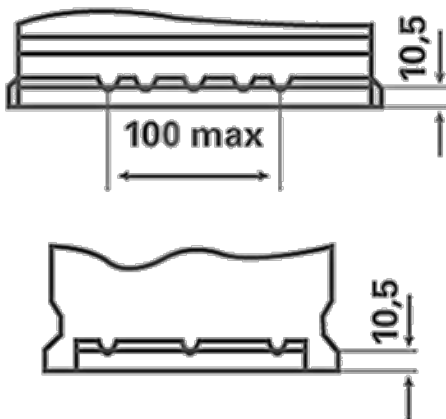

**0**

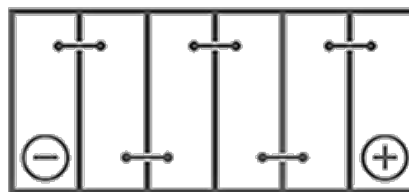

**1**



**3**

