



VARTA BLUE dynamic EFB

Fordons nyckelfördel



Redo att användas i start/stopp-system på ingångsnivå.



Utvecklat enligt högsta tyska standard.



Patenterat PowerFrame®-galler för pålitlig startkraft, snabbare återuppladdning och hög korrosionstålighet.



Hög djupurladdningsförmåga

För mer information besök varta-automotive.com

ORDERINFORMATION

ETN:	595500085
Artikelnummer:	595500085D842
Kortnummer:	N95
Streckkod:	4016987152331
UK kod:	019EFB
Förpackningsenhet:	1
Palett:	36

TEKNISK INFORMATION

Volttal [V]:	12	Base Hold-down:	B13
Batterikapacitet [Ah]:	95	Layout:	0
Kallstartström CCA EN [A]:	850	Terminaltyper:	1
Längd [mm]:	353	Höljets storlek:	H8/LN5
Bredd [mm]:	175	Vikt fyllt och laddat:	24,49
Höjd [mm]:	190		

B13

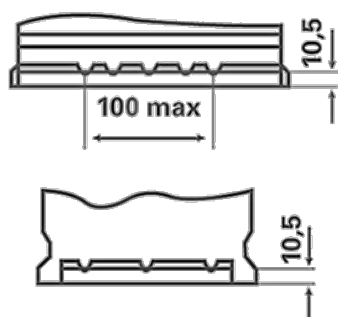

0

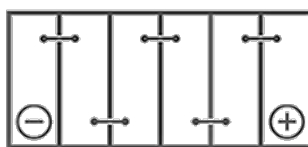

1

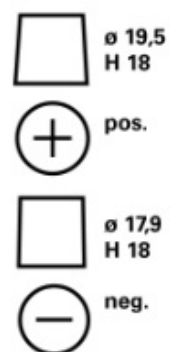

3

